

## WYPOSAŻENIE DODATKOWE



9

Zamykacze  
**489-497**

Uszczelki opadające  
**498-501**

Uszczelki szczotkowe  
**502-506**

Zasuwy czołowe  
**507-511**

Maskownice podłogowe  
**512**

Przytrzymywacze  
**513-515**

Odboje  
**516-517**

Kratki wentylacyjne  
**518-521**

Przepusty  
**522**

Wizjery  
**523-526**

Cyfry, litery, piktogramy  
**527**

Pręty prostujące  
**528**

**NOVE T**

## ZAMYKACZE

Nawierzchniowe	489-496
Wpuszczane	496
Regulator kolejności zamykania	497

## USZCZELKI OPADAJĄCE

Uszczelki opadające	498-501
---------------------	---------

## USZCZELKI SZCZOTKOWE

Stribo Plast / Stribo Lux Adhesiv	502
Stribo Pro Profil H	503-504
Stribo Pro Profil F	505-506

## ZASUWY CZOŁOWE

Push & Go	507
Wpuszczane	508-511

## MASKOWNICE PODŁOGOWE

Wpuszczane	512
------------	-----

## PRZYTRZYMYWACZE

Nawierzchniowe	513-515
----------------	---------

## ODBOJE

Podłogowe	516-517
Ścienne	517

## KRATKI WENTYLACYJNE

Przeciwpożarowe	518-519
Bez prześwitu	520
Z prześwitem	520-521

## PRZEPUSTY

Wpuszczane	522
------------	-----

## WIZJERY

Elektroniczne	523
Kuloodporne	524
Przeciwpożarowe	524
Mosiężne	525-526

## CYFRY, LITERY, PIKTOGRAMY

Cyfry, piktogramy, litery	527
---------------------------	-----

## PRĘTY PROSTUJĄCE











Pręt prostujący	528
-----------------	-----

## Nowa linia zamykaczy drzwiowych o unikatowej estetyce i wysokiej trwałości, odpowiednich do stosowania w drzwiach zarówno przeciwpożarowych, jak i bez odporności ogniowej.

Szybki i łatwy montaż pozwala zaoszczędzić czas, zwłaszcza przy realizacji dużych obiektów.

Wszystkie elementy w jednym opakowaniu - to gwarancja tego, że kupujący otrzyma kompletny zestaw do zamontowania zamykacza na drzwiach.

Ramiona standardowe lub szyny z ramieniem ślizgowym dają możliwość dopasowania zamykacza do różnego rodzaju drzwi (drewnianych, profilowych oraz stalowych) w zależności od potrzeb.

						
MODEL	IS 315	IS 115	IS 65	IS 60	DC 5	DC 1
Wielkość zamykacza EN	3-5	2-4	3	2/3/4	3	3
Ciężar drzwi Kg	120	100	80	100	40-65	25-85
Szerokość drzwi mm	1250	1100	950	1100	950	850-1100
Tłumienie otwarcia BC	●	●				
Opóźnienie zamykania DC	●				●	
Zamykanie od 180°	●	●	●	●	●	●
Regulacja prędkości zamykania	180°-15°	180°-15°	180°-15°	180°-15°	●	●
Regulacja domknięcia	15°-0°	15°-0°	15°-0°	15°-0°	●	●
Szyna z ramieniem ślizgowym	●	●	●			
Ramię standardowe				●	●	●
Trwałość 500.000 cykli	●	●	●	●	●	●
Do drzwi lewych/prawych	●	●	●	●	●	●
Hold Open przytrzymanie otwarcia	○	○	○	●	●	●
Ogranicznik otwarcia	○	○	○			
Klasyfikacja wg EN 1154	[4 8 3 5 1 1 3]	[4 8 2 4 1 1 3]	[4 8 3 1 1 2]	[3 8 2 3 4 1 1 2]	[ ] [ ] [ ] [ ] [ ] [ ] [ ] [ ]	[4 8 3 0 1 3]
Odpowiednie do drzwi przeciwpożarowych i dymoszczelnych			 w trakcie certyfikacji		 w trakcie certyfikacji	

### Legenda:

● TAK, ○ - opcja, nz - na zapytanie

**IS 315** Zamykacz drzwiowy szynowy

Producent: Iseo



Klasyfikacja wg normy EN 1154

4 | 8 | 3/5 | 1 | 1 | 3

Siła zamykania (EN): 3-5  
 Ciężar/szerokość drzwi do: 120 kg / 1250 mm  
 Tłumienie otwarcia (BC), opóźnienie zamykania (DC)  
 Regulacja siły EN, BC, DC (zawory regulacyjne)  
 Zamykanie od: 180° (regulacja: prędkości zamykania 180°-15°, domknięcia 15°-0°)  
 Szyna z ramieniem ślizgowym  
 Trwałość: 500.000 cykli, do drzwi lewych/prawych

	Kod produktu			
Srebrny	<b>IS-377-150033</b>	1	4	szt.
Biały	<b>IS-377-150034</b>	NZ	4	szt.
Czarny	<b>IS-377-150035</b>	NZ	4	szt.

Na osobne zamówienie	Kod produktu
Przytrzymanie otwarcia (Hold open)	IS-3700-31000
Ogranicznik otwarcia	IS-3700-32000

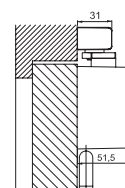
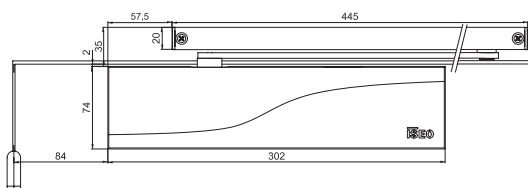
**Zestaw przytrzymania otwarcia**

Do zamykaczy IS 315, IS 115, IS 65  
 Nieodpowiednie do drzwi ppoż.

	Kod produktu			
Przytrzymanie otwarcia (Hold open)	<b>IS-3700-31000</b>	1	4	szt.

**Zestaw ogranicznika otwarcia**

Do zamykaczy IS 315, IS 115, IS 65

	Kod produktu			
Ogranicznik otwarcia	<b>IS-3700-32000</b>	1	4	szt.

**IS 115** Zamykacz drzwiowy szynowy

Producent: Iseo



Klasyfikacja wg normy EN 1154

4 | 8 | 2/4 | 1 | 1 | 3

Siła zamykania (EN): 2-4  
 Ciężar/szerokość drzwi do: 100 kg / 1100 mm  
 Tłumienie otwarcia (BC)  
 Regulacja siły EN, BC (zawory regulacyjne)  
 Zamykanie od: 180° (regulacja: prędkości zamykania 180°-15°, domknięcia 15°-0°)  
 Szyna z ramieniem ślizgowym  
 Trwałość: 500.000 cykli, do drzwi lewych/prawych

	Kod produktu			
Srebrny	IS-375-150013	1	4	szt.
Biały	IS-375-150014	NZ	4	szt.
Czarny	IS-375-150015	NZ	4	szt.

Na osobne zamówienie	Kod produktu
Przytrzymanie otwarcia (Hold open)	IS-3700-31000
Ogranicznik otwarcia	IS-3700-32000

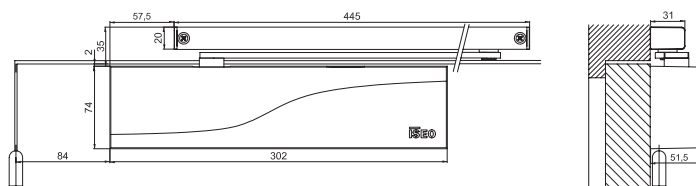
ZAMKNIĘCIA  
EWAKUACYJNE

ZAMKI

WKŁADKI  
BĘBENKOWEKLAMKI I  
UCHWYTY

ZAWIASY

SYSTEMY  
PRZESUWNESYSTEMY  
DO SZKŁAWYPOSAŻENIE  
DODATKOWE**Zestaw przytrzymania otwarcia**

Do zamykaczy IS 315, IS 115, IS 65  
 Nieodpowiednie do drzwi ppoż.

	Kod produktu			
Przytrzymanie otwarcia (Hold open)	IS-3700-31000	1		szt.

**Zestaw ogranicznika otwarcia**

Do zamykaczy IS 315, IS 115, IS 65

	Kod produktu			
Ogranicznik otwarcia	IS-3700-32000	1		szt.

**IS 65** Zamykacz drzwiowy szynowy



Producent: Iseo



Klasyfikacja wg normy EN 1154

4 | 8 | 3 | 1 | 1 | 2



Siła zamykania (EN): 3  
 Ciężar/szerokość drzwi do: 80 kg / 950 mm  
 Zamykanie od: 180° (regulacja: prędkości zamykania 180°-15°, domknięcia 15°-0°)  
 Szyna z ramieniem ślizgowym  
 Trwałość: 500.000 cykli, do drzwi lewych/prawych

	Kod produktu		
Srebrny	IS-373-150003	1	szt.
Biały	IS-373-150004	NZ	szt.
Czarny	IS-373-150005	NZ	szt.

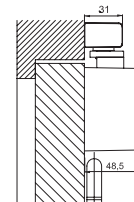
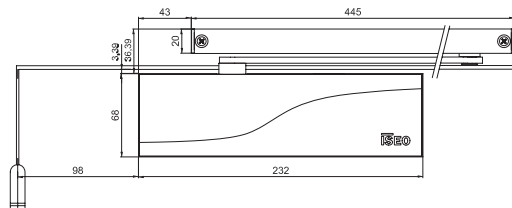
Na osobne zamówienie	Kod produktu
Przytrzymanie otwarcia (Hold open)	IS-3700-31000
Ogranicznik otwarcia	IS-3700-32000

**Zestaw przytrzymania otwarcia**

Do zamykaczy IS 315, IS 115, IS 65  
 Nieodpowiednie do drzwi ppoż.

	Kod produktu		
Przytrzymanie otwarcia (Hold open)	IS-3700-31000	1	szt.

**Zestaw ogranicznika otwarcia**

Do zamykaczy IS 315, IS 115, IS 65

	Kod produktu		
Ogranicznik otwarcia	IS-3700-32000	1	szt.

**IS 60** Zamykacz drzwiowy ramieniowy

Producent: Iseo



Klasyfikacja wg normy EN 1154

3 | 8 | 2/3/4 | 1 | 1 | 2

Siła zamykania (EN): 2/3/4

Ciężar/szerokość drzwi do: 100 kg / 1100 mm

Regulacja siły EN (pozycjonowanie ramienia)

Zamykanie od: 180° (dla EN 2/3 regulacja: prędkości zamykania 180°-15°, domknięcia 15°-0°)

Ramie standardowe

Trwałość: 500.000 cykli, do drzwi lewych/prawych

Bez przytrzymania otwarcia	Kod produktu			
Srebrny	IS-372-100003	1	8	szt.
Biały	IS-372-100004	NZ	8	szt.
Czarny	IS-372-100005	NZ	8	szt.

Z przytrzymaniem otwarcia	Kod produktu			
Srebrny	IS-372-101003	1	8	szt.
Biały	IS-372-101004	NZ	8	szt.
Czarny	IS-372-101005	NZ	8	szt.



**Płytką montażową** - do montażu zamykacza po stronie przeciwnej do zawiasów (nieodpowiednia do drzwi ppoż.) na zapytanie.

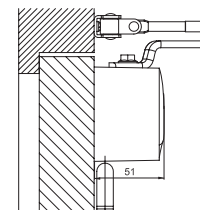
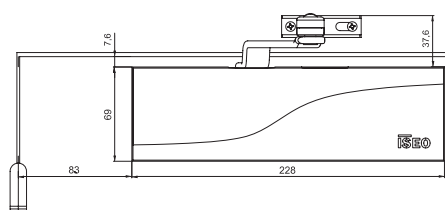



**DC 5** Zamykacz drzwiowy ramieniowy



Producent: Dorcas



CE

Siła zamykania (EN): 3  
 Ciężar/szerokość drzwi do: 40-65 kg / 950 mm  
 Opóźnienie zamykania (DC)  
 Zamykanie od: 180° (regulacja: prędkości zamykania i domknięcia)  
 Ramię standardowe  
 Trwałość: 500.000 cykli, do drzwi lewych/prawych

Bez przytrzymania otwarcia	Kod produktu			
Szary	DC-DC5-G	1		szt.
Biały	DC-DC5-B	NZ	50	szt.
Czarny	DC-DC5-N	NZ	50	szt.

Z przytrzymaniem otwarcia	Kod produktu			
Szary	DC-DC5-H-G	1		szt.
Biały	DC-DC5-H-B	NZ	50	szt.
Czarny	DC-DC5-H-N	NZ	50	szt.

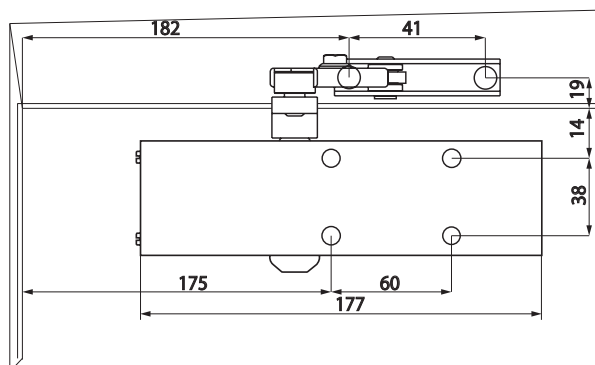



**DC 1** Zamykacz drzwiowy ramieniowy

Producent: Dorcas



CE

Klasyfikacja wg normy EN 1154

4 | 8 | 3 | 0 | 1 | 3



Siła zamykania (EN): 3



Ciężar/szerokość drzwi do: 25-85 kg / 850-1100 mm

Zamykanie od: 180° (regulacja: prędkości zamykania i domknięcia)

Ramię standardowe / Ramię standardowe z Hold Open (przytrzymanie otwarcia)

Trwałość: 500.000 cykli, do drzwi lewych/prawych

Bez przytrzymania otwarcia	Kod produktu			
Szary	DC-DC1-G	1		szt.
Biały	DC-DC1-B	NZ	50	szt.
Czarny	DC-DC1-N	NZ	50	szt.

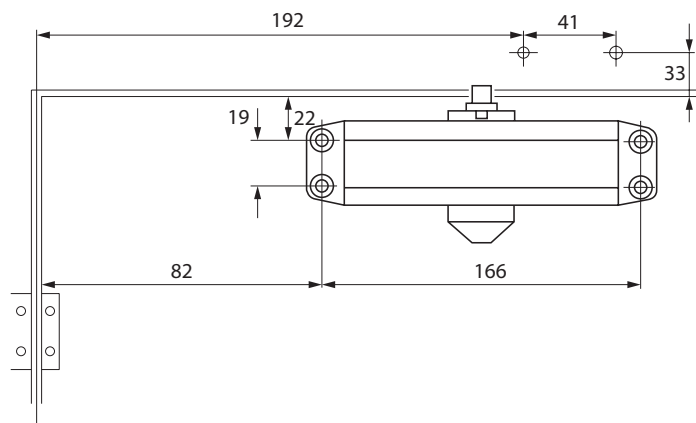

Z przytrzymaniem otwarcia	Kod produktu			
Szary	DC-DC1-H-G	1		szt.
Biały	DC-DC1-H-B	NZ	50	szt.
Czarny	DC-DC1-H-N	NZ	50	szt.



**H4 010** Zamykacz drzwiowy wpuszczany



Do drzwi o ciężarze do 50 kg  
Niewidoczny przy zamkniętych drzwiach  
Materiał: stal nierdzewna matowa

	<b>Kod produktu</b>	 
Stal nierdzewna matowa	<b>H4-010140-SS</b>	10 szt.

Opakowanie: zamykacz, wkręty do montażu.

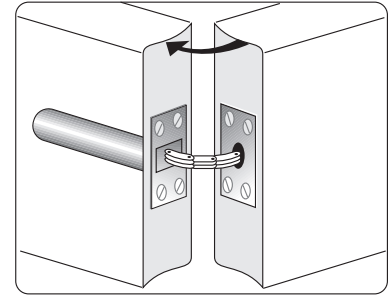
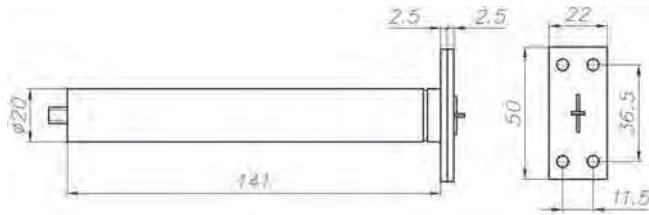



**TRIUMPH** Zamykacz drzwiowy nawierzchniowy

Produkcja: Włochy



Galwanizowany na biało

	<b>Kod produktu</b>	 
Drzwi do 25 kg, A=75 mm, B=235 mm	<b>BF-091-001</b>	4 szt.
Drzwi do 40 kg, A=100, B=235 mm	<b>BF-091-002</b>	4 szt.
Drzwi do 60 kg, A=120 mm, B=235 mm	<b>BF-091-003</b>	4 szt.
Drzwi do 80 kg, A=150 mm, B= 300 mm	<b>BF-091-004</b>	4 szt.

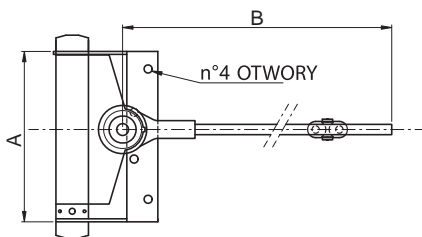



Ciężar drzwi (kg)	Wymiary (mm)	
	A	B
25	75	235
40	100	235
60	120	235
80	150	300

**BF 136** Regulator kolejności zamykania

Produkcja: Włochy



Do drzwi 2-skrzydłowych

	Kod produktu			
Lakierowany czarny	<b>BF-136</b>	10		szt.
Lakierowany szary	<b>BF-136-G</b>	NZ	100	szt.

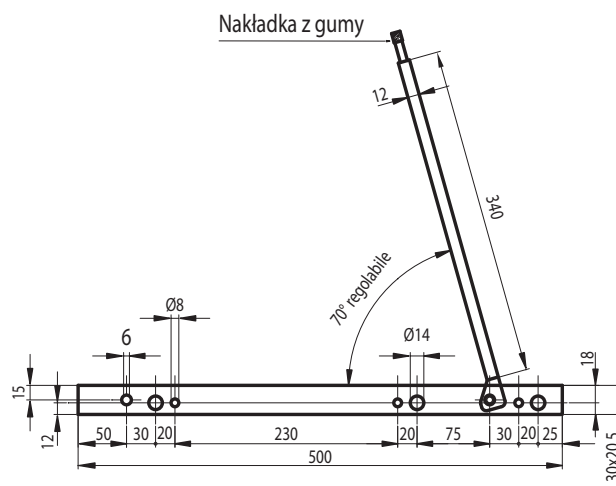
ZAMKNIĘCIA  
EWAKUACYJNE

ZAMKI

WKŁADKI  
BĘBENKOWEKLAMKI I  
UCHWYTY

ZAWIASY

SYSTEMY  
PRZESUWNESYSTEMY  
DO SZKŁAWYPOSAŻENIE  
DODATKOWE